

ГАРАНТИЙНЫЕ ОБЯЗАТЕЛЬСТВА

Предприятие-изготовитель гарантирует соответствие изделия требованиям **ГОСТ 16371-52014** при соблюдении условий транспортирования и хранения. Гарантийный срок эксплуатации-24 месяца. Срок исчисляется со дня продажи.

Гарантия не распространяется на мебель, имеющую механические повреждения (вырывы, царапины и др.), утолщение щитов от влаги (разбухание), возникшие от неправильного ухода, а также не имеющую штампа ОТК. В случае обнаружения производственных дефектов предприятие обязуется устранить их путем замены отдельных деталей.

Срок службы изделия - 5 лет.

ВНИМАНИЕ

Фирма - изготовитель оставляет за собой право вносить незначительные изменения в конструкцию изделия, не влияющие на качество продукции или улучшающие его.

УВАЖАЕМЫЙ ПОКУПАТЕЛЬ

Для удобства транспортирования и предотвращения повреждения изделия, вся мебель поставляется в разобранном виде. Настоятельно рекомендуем доверять сборку профессионалам. Не утилизируйте упаковки пока изделие полностью не собрано! Фирма - изготовитель не несет ответственности за неисправности, являющиеся результатом нарушения правил транспортирования и хранения, а также в случае несоблюдения рекомендаций по сборке, уходу и эксплуатации.

ПРАВИЛА УХОДА И ЭКСПЛУАТАЦИИ

Для сохранения мебели в хорошем состоянии в течение длительного срока необходимо соблюдать следующие правила:

1. Беречь поверхность мебели от механических повреждений.
2. Во избежании набухания щитов не допускать скопления воды на поверхности.
3. Поверхности мебели и лицевую фурнитуру можно чистить влажной тканью с применением хозяйственного мыла с последующей протиркой насухо.
4. Следить, чтобы температура посуды или приборов, находящихся в контакте с поверхностью мебели, не превышала 120°C.
5. Если расстояние между боковыми поверхностями мебели и газовой или электрической плитами меньше 25мм, то обязательно применение прокладки из асбестового листа.
6. **ЗАПРЕЩАЕТСЯ:** применять эфир, бензин, ацетон и другие растворители. Использовать для чистки наждачную бумагу, соду и другие средства, содержащие абразивные материалы.



 ТЭКС МЕБЕЛЬНАЯ КОМПАНИЯ	Срок службы –5лет Гарантийный срок эксплуатации –24месяца. Произведено в России		Юр.адрес: 440015,г.Пенза, ул.Литвинова,д.56,корп. 2 Фактич.адрес: 440015,г.Пенза, ул.Литвинова,д.56,корп. 2
Изготовитель ООО "МКТ" ИНН5835130030	<i>Мадрид</i> <i>Шкаф 0.9 с зеркалом</i>		Декларация о соответствии: ЕАЭС N RU Д-РУ.РА06.В.16501/24 от 18.07.24 г.



Мадрид Шкаф 0.9 с зеркалом

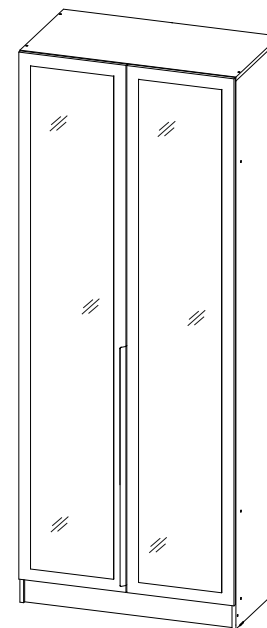

Видеообзор

(ВхШхГ)
2300x900x524

Инструкция по сборке изделия,
правила эксплуатации, гарантийный талон



Видео по сборке

№ дет.	Наименование	Размер	Кол-во
1	Боковина левая	2284 500	1
2	Боковина правая	2284 500	1
3	Крышка	900 500	1
4	Вязка	868 500	3
5	Задняя планка	868 200	1
6	Цоколь	868 100	1
7	Фасад со стеклом	2196 446	2
8	Стенка задняя	2196 446	2
-	Брус соединительный	2196	1
-	Штанга металлическая	862	1

Фурнитура		
Внешний вид	Наименование	Кол-во
	Евровинт	22шт
	Петля накладная	8шт
	Гвозди	60шт
	Ключ для евровинта	1шт
	Заглушка для евровинта (графит)	18шт
	Шуруп 3,5x16	40шт
	Штангодержатель металлический	2шт
	Ручка СТ-1 (996 мм)	1шт
	Подпятник	4шт
	Стяжка межсекционная	2шт

Необходимый инструмент для сборки:



Рис.1



Рис.3

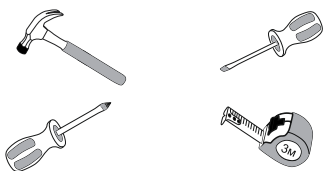

ВАЖНО!!!

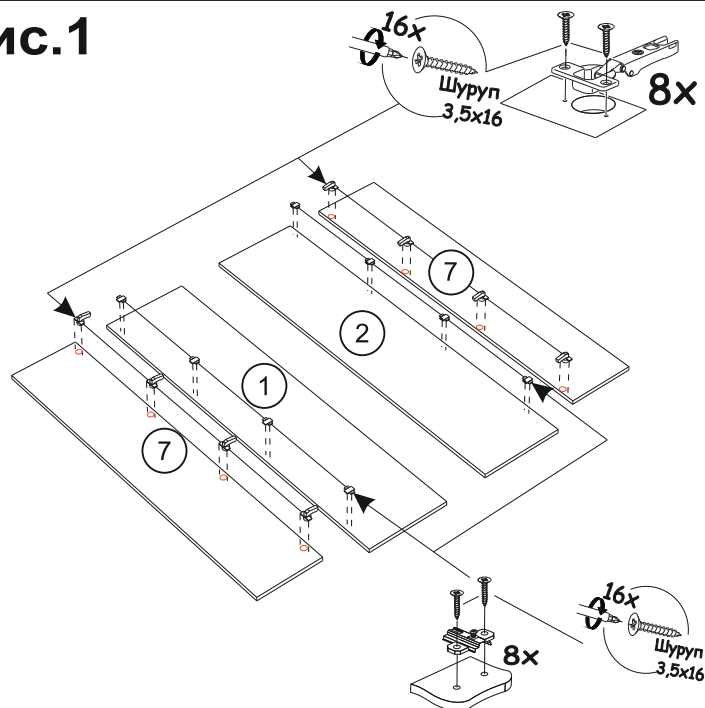
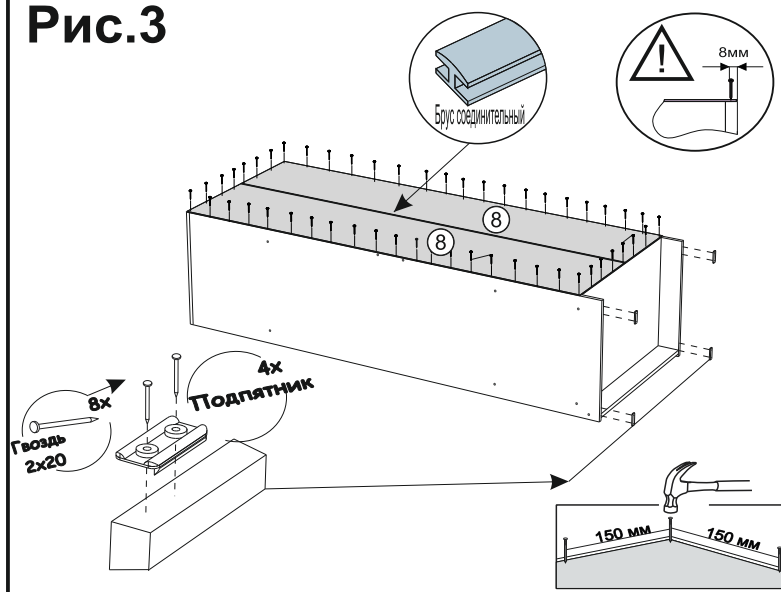
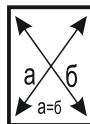

Замерьте диагонали собранного каркаса. Они должны быть равными (+1,2мм). Только после этого можете закрепить заднюю стенку ЛДВП при помощи гвоздей!

Рис.2



Рис.4



Схема установки межсекционной стяжки

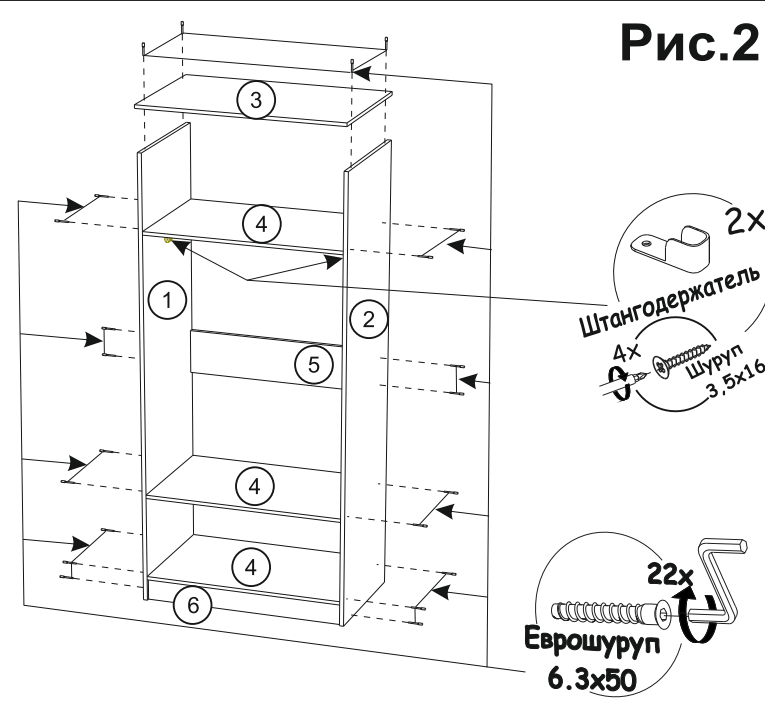

Установка и регулировка петель

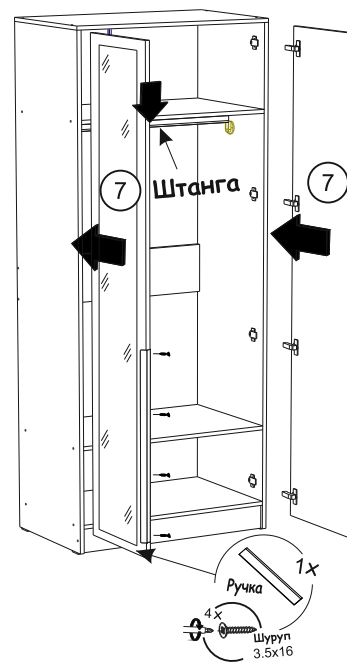
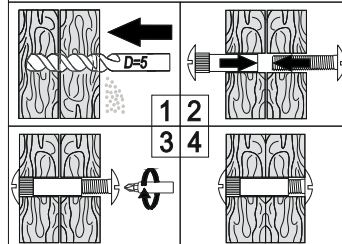