

## *Общие положения*















1. Прежде чем начать сборку изделия, внимательно изучите настоящую инструкцию.
2. Сборку изделия необходимо проводить согласно схемам, предоставленным на рисунках упаковочной ведомости, комплектации фурнитуры.
3. Изделия следует собирать на ровном полу, покрытому тканью или бумагой, для работы необходимо иметь молоток, деревянный брусок, обёрнутый тканью, отвёртки (плоскую и крестовидную) угольник на 90 градусов, рулетку.
4. Перед началом сборки ознакомьтесь с назначением каждой детали по рисункам.

Все изделия набора выполнены из щитовых деталей: стенок горизонтальных, стенок вертикальных, дверей и полок

Изделия собирают по одной схеме: сборка каркаса из горизонтальных (крышек, вязок) и стенок вертикальных с креплением стенок задних (ЛДВП); навеска дверей и крепление ручек; установка кронштейнов, полкодержателей, скалкодержателей и размещение на них соответственно полок и скалок; сборка и установка ящиков

### *Необходимый инструмент для сборки*



<p><i>Еврошуруп</i></p>  <p><b>30 шт.</b></p>	<p><i>Полко-держатель</i></p>  <p><b>12 шт.</b></p>	<p><i>Гвоздь</i></p>  <p><b>130 шт.</b></p>	<p><i>Брус 1395мм</i></p>  <p><b>3 шт.</b></p>	<p><i>Стопор</i></p>  <p><b>3 шт.</b></p>
<p><i>Подпятник</i></p>  <p><b>6 шт.</b></p>	<p><i>Ключ</i></p>  <p><b>1 шт.</b></p>	<p><i>Ручка С23/96</i></p>  <p><b>2 шт.</b></p>	<p><i>Заглушка</i></p>  <p><b>15 шт.</b></p>	<p><i>Ролик Тера</i></p>  <p><b>12 шт.</b></p>
	<p><i>Шуруп 3.5*16</i></p>  <p><b>60 шт.</b></p>	<p><i>Скалко держатель мет.</i></p>  <p><b>4 шт.</b></p>	<p><i>Скалка мет. 892мм</i></p>  <p><b>2 шт.</b></p>	<p><i>Направ. 1367мм</i></p>  <p><b>2 шт.</b></p>



Мебельная компания

Схема сборки изделия

Спальня «Орион»

Шкаф купе

2200\*1400\*540



№	Наименование	Размер	Размер	К-во
1	Боковина левая	2184	540	1 шт.
2	Боковина правая	2184	540	1 шт.
3	Боковина средняя	2068	460	1 шт.
4	Крышка	1400	540	1 шт.
5	Низ	1400	540	1 шт.
6	Вязка	899	460	1 шт.
7	Вязка	453	460	1 шт.
8	Планка	899	250	1 шт.
9	Полка	450	450	3 шт.
10	Цоколь	100	1368	2 шт.
11	Цоколь	100	416	1 шт.
12	Фасад левый	2048	470	1 шт.
13	Фасад средний	2048	470	1 шт.
14	Фасад правый	2048 <td 470	1 шт.	
15	Задняя стенка (ЛДВП)	1395	522	4 шт.

Прибить опоры гвоздями к деталям 1 и 2.  
С помощью еврошурупов скрутить корпус изделия.

Установить стопоры в направляющую.  
К деталям 4 и 5 приклеить направляющие (скотч двусторонний наклеен на направляющих), отступив от переднего края 20мм (направляющую со стопорами установить в низ).

Прибить гвоздями задние стенки ЛДВП, предварительно измерив диагонали. Для соединения полотен ЛДВП используйте брус соединительный.

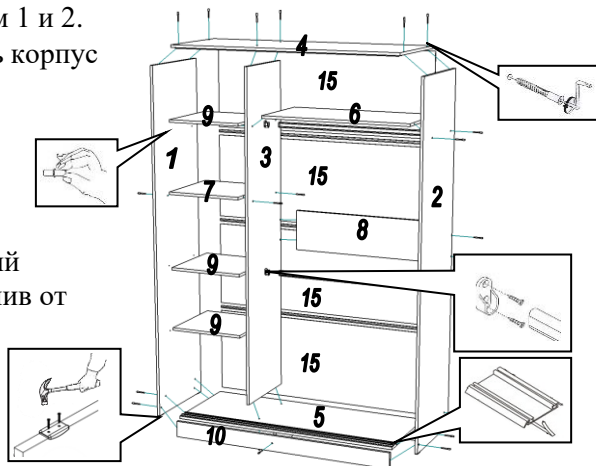

Вставить в отверстия на деталях 1 и 3 полкодержатели и установить на них полки 9.  
К деталям 2 и 3 прикрутить скалкодержатели шурупами 3,5\*16 и уставить скалки.

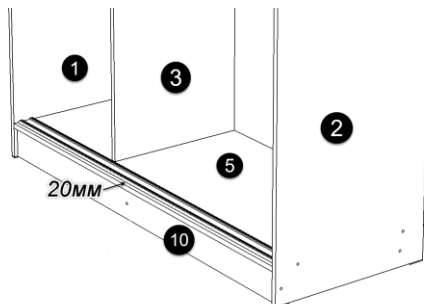

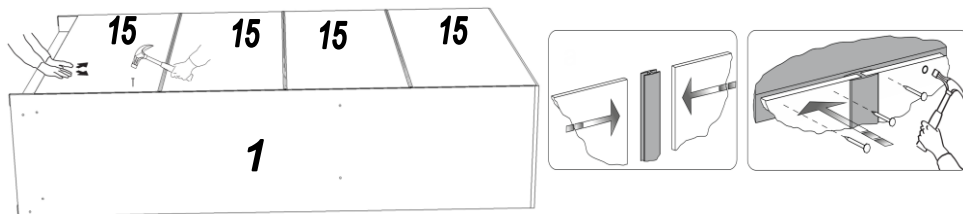

На видимые еврошурупы установить заглушки.  
 Установить механизмы (ролики) на фасады, используя шурупы 3,5\*16.



Выкрутить болты на механизмах, до тех пор, пока движущая часть не будет свободно двигаться.

Вставить фасады в нижнюю направляющую и установить механизмы в пазы верхней направляющей, потянув их вниз.

Отрегулировать перекосы с помощью регулировочный болтов на механизмах.

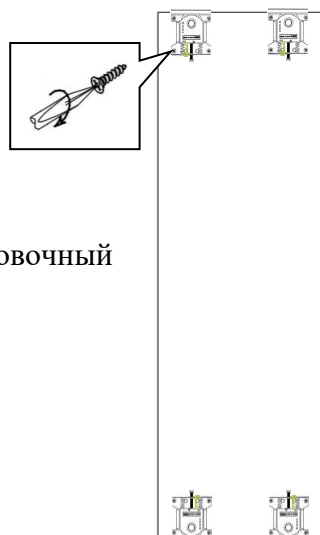
Установить ручки.



	Дата выпуска – 2021 год. Срок службы – 5 лет Гарантийный срок эксплуатации – 24 мес. Произведено в России.	
Изготовитель <b>ООО «МКТ»</b> ИНН 5835130030	Мебель для жилых и общих комнат Спальня «Орион» Шкаф купе	
Юр.адрес: 440015, г.Пенза, ул.Литвинова, д.56, корп. 2, Фактич.адрес: 440015, г.Пенза, ул.Литвинова, д.56, корп.2	Декларация о соответствии: ЕАЭС № RU Д-RU.МН33.В.00309/19 от 13.12.2019г.	



Вырезать и приклеить